



**Multiplicadores de Torque**  
*Torque Multipliers*



**Manual de Usuario y Garantía.**  
*User's Manual and Warranty.*

**6225 • 6226**



**ATENCIÓN:** Lea, entienda y siga las instrucciones de seguridad contenidas en este manual antes de operar esta herramienta.  
**WARNING:** Read, understand and follow the safety rules in this manual, before operating this tool.

## INSTRUCCIONES DE SEGURIDAD

Este MULTIPLICADOR tienen características que harán su trabajo más rápido y fácil.

Cada multiplicador es calibrado siguiendo los estándares de las norma B107.14M, 1998 · GGG-W-00686c · ISO 6789 y certifica que cumple con los requisitos de precisión de las especificaciones de la normas.

## INSTRUCCIONES DE OPERACIÓN

**⚠ IMPORTANTE: NO UTILICE HERRAMIENTAS NEUMÁTICAS CON ESTE MULTIPLICADOR.**

1. Apriete bien el sujetador antes de usar para evitar algún daño en el multiplicador.
2. El brazo de reacción debe ser posicionado contra un objeto solido o una superficie adyacente al perno que se va apretar o aflojar.
3. Este completamente seguro de que el brazo de reacción (Barra Estándar de Aplicación de Torque) sea utilizado dentro de la especificación del producto.

## ⚠ ADVERTENCIAS

1. No se deben usar extensiones de cuadro ya que pueden causar daños serios en el cuadro de salida.
2. No utilice llaves de impacto con este multiplicador.

## INSTALACIÓN DEL BRAZO DE REACCIÓN

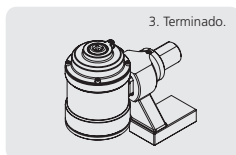
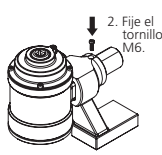
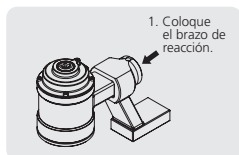

## INSTALACIÓN DE LA BARRA DE TORQUE

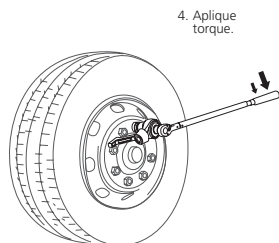
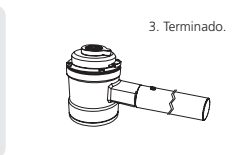
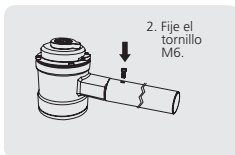
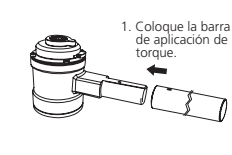

3. Una vez que la llave de torque que está utilizando haga "click" o llegue al torque deseado, deje de utilizar la herramienta de inmediato.

## MANTENIMIENTO

1. El mecanismo interno del multiplicador se lubrica permanentemente durante el ensamble. No trate de lubricar el mecanismo interno.
2. Limpie el multiplicador quitando la suciedad con un paño. No lo sumerja en agua, líquidos limpiadores, etc.
3. Guarde el multiplicador en su caja protectora después del uso.

## DATOS TÉCNICOS

### 6225

CUADRO HEMBRA	1/2" (12,7 mm)
CUADRO MACHO	1" (25,4 mm)
TORQUE MÁXIMO	3 300 ft-lb (4 500 Nm)
RELACIÓN DE TORQUE	26:1
PESO	8,9 kg (19,6 lb)

### 6226

CUADRO HEMBRA	1/2" (12,7 mm)
CUADRO MACHO	1" (25,4 mm)
TORQUE MÁXIMO	2 200 ft-lb (3 000 Nm)
RELACIÓN DE TORQUE	15.5:1
PESO	6,7 kg (14,7 lb)

## SAFETY INSTRUCTIONS

Your MULTIPLIER has many features that will make your job faster and easier.

Each torque multiplier is calibrated at the factory using torque standards according to B107.14M, 1998 · GGG-W-00686c · ISO 6789, and certifies it meets the accuracy requirements of regular normativeness.

## OPERATION INSTRUCTIONS

**⚠ IMPORTANT: DON'T USE PNEUMATIC TOOL TOGETHER WITH THE MULTIPLIER.**

1. Determine the required torque setting of fastener before use to avoid damage of wrench or multiplier.
2. The Reaction Arm must be positioned against a solid object or surface adjacent to the bolt to be tightened or loosened.
3. Be careful to ensure that the reaction Arm (Standard Torque Bar) is only used within the limitation.

### ⚠ WARNINGS

1. Standard square drive extensions must not be used as this may cause serious damage to the Output Square Drive.
2. Do not use impact wrench with torque multiplier.

3. When torque wrench "clicks" or "breaks", discontinue use immediately.

## MAINTENANCE

1. The torque multiplier's internal mechanism is permanently lubricated during assembly. Do not attempt to lubricate the internal mechanism.
2. Clean multiplier by wiping. Do not immerse.
3. Store torque multiplier in its protective case after operation.

## TECHNICAL DATA

### 6225

INPUT SQUARE (F)	1/2" (12,7 mm)
OUTPUT SQUARE (M)	1" (25,4 mm)
MAXIMUM TORQUE RANGE	3 300 ft-lb (4 500 Nm)
RATIO	26:1
WEIGHT	8,9 kg (19,6 lb)

### 6226

INPUT SQUARE (F)	1/2" (12,7 mm)
OUTPUT SQUARE (M)	1" (25,4 mm)
MAXIMUM TORQUE RANGE	2 200 ft-lb (3 000 Nm)
RATIO	15.5:1
WEIGHT	6,7 kg (14,7 lb)

## REACTION ARM INSTALLATION

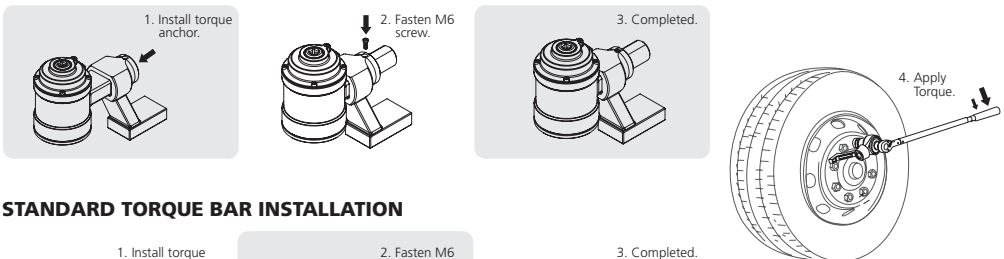

## STANDARD TORQUE BAR INSTALLATION

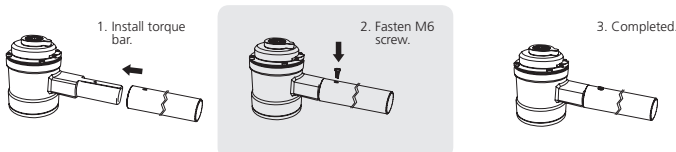

## CONOZCA SU HERRAMIENTA / KNOW YOUR TOOL

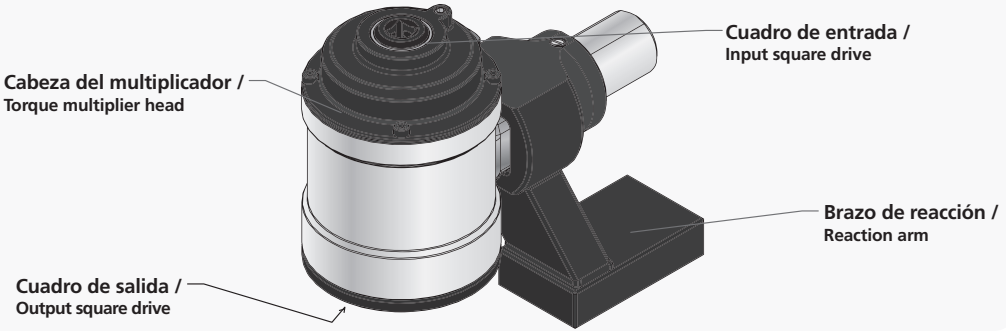

## POLIZA DE GARANTÍA / WARRANTY POLICY

**1 AÑO**  
GARANTÍA  
YEAR WARRANTY

**Urrea Herramientas Profesionales S.A. de C.V.** garantiza este producto por el término de 1 año en sus piezas, componentes y mano de obra contra cualquier defecto de fabricación a partir de la fecha de entrega.

**Urrea Herramientas Profesionales S.A. de C.V.** Warranties this product for a period of 1 year in its parts, components and manual labour against any manufacture defect from the purchasing date.

Fecha de venta: \_\_\_/\_\_\_/\_\_\_  
 Producto: \_\_\_\_\_  
 Marca: \_\_\_\_\_  
 Modelo: \_\_\_\_\_

Purchase date: \_\_\_/\_\_\_/\_\_\_  
 Product: \_\_\_\_\_  
 Brand: \_\_\_\_\_  
 Model: \_\_\_\_\_



Sello y firma de distribuidor

Distributor seal and signature

**Comercializado e Importado por:**  
**Urrea Herramientas Profesionales S.A. de C.V.**  
 km 11,5 Carretera A El Castillo, El Salto, Jalisco, México. C. P. 45680, Tel. (33) 3208 7900, RFC UHP900402Q29

**Sold and Imported by:**  
**Urrea Herramientas Profesionales S.A. de C.V.**  
 km 11,5 Carretera A El Castillo, El Salto, Jalisco, México. C. P. 45680, Tel. (33) 3208 7900, RFC UHP900402Q29

### Condiciones:

Para hacer efectiva la garantía deberá presentar el producto junto con la póliza de garantía debidamente firmada y sellada por el establecimiento donde la adquirió, en cualquiera de los centros de servicio autorizados.

Los gastos de transportación que se deriven del cumplimiento de la garantía serán cubiertos por:

**Urrea Herramientas Profesionales S.A. de C.V.**

### Esta garantía no será válida en los siguientes casos:

- Cuando el producto haya sido utilizado en condiciones distintas a las normales o al desgaste natural de sus partes.
- Cuando el producto no haya sido operado de acuerdo al instructivo de uso que lo acompaña.
- Cuando el producto haya sido alterado o reparado por personas no autorizadas.

### Terms:

In order to make warranty effective you must present the product along with the warranty properly filled and signed to an authorized distributor or service center.

**Urrea Herramientas Profesionales S.A. de C.V.** will cover the transportation cost related to the warranty.

### This warranty is not applicable in the following cases:

- When the product has not been used according to normal conditions or natural wear of its parts.
- When the product has not been used according with this user's manual instructions.
- When the product has been fixed or modified by unauthorized or unqualified person.

CALL CENTER USUARIO

01800 88 87732

www.urrea.com  
 serviciocpt@urree.net

