



INSTRUCTIVO Y PLANILLA PARA CERROJO GRADO 3

DEADBOLT GRADE 3 INSTALLATION INSTRUCTIONS AND TEMPLATE PARA MODELOS / FOR MODELS:

12CE • 13CE • 14CE • 15CE • 16CE • 17CE



IMPORTANTE:

Utilice las partes y accesorios originales contenidos en el empaque para el correcto armado e instalación de la cerradura. Si sustituye partes se perderá la garantía. Lea completamente las instrucciones de instalación y si tiene alguna duda consulte al distribuidor que le vendió el producto. Recuerde que esta cerradura puede instalarse en puertas de hasta 45 mm (1-3/4") de espesor.

IMPORTANT: Original parts included on the box should be used to get proper set up of the lock. By replacing parts in the lock the warranty will be void. Read carefully the installation instructions and when doubt seek help from authorized dealer or in the store you bought this product. Remember that this lock will fit any door up to 1 3/4" (45 mm) of thickness.

Dibujo Detallado De Partes

Detailed Scheme Parts

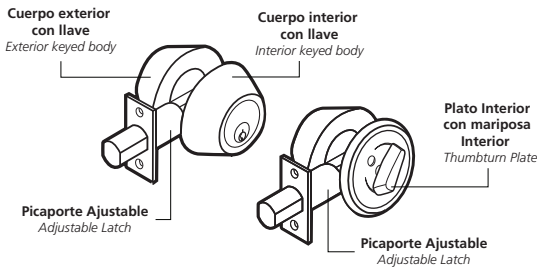

Herramientas Requeridas

Tools Needed

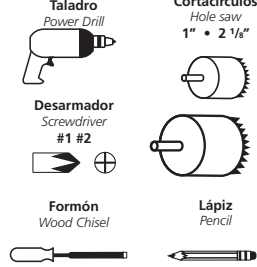

Determinar el Sentido de la Puerta

Determining Door Handling

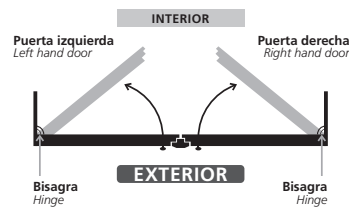

El sentido de apertura de las puertas se determina situándose en la parte exterior de la habitación de frente a la puerta y observando la posición de las bisagras, si las bisagras están colocadas en el lado derecho la puerta es derecha mientras que si están colocadas en el lado izquierdo, será puerta izquierda.

Door handling is determined by standing outside the placeroom and looking where the hinges are placed. If they are placed on the right side the door is right and left if the hinges are placed on the left side.

Preparación de la Puerta

Door Preparations

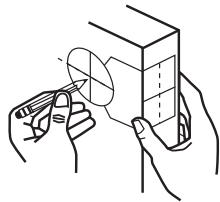

1 Marcar la línea de altura de instalación en el borde de la puerta. La distancia normal es de 36" (914 mm) desde el piso. Plegar la plantilla sobre el borde y marcar el centro sobre la línea de altura.

Mark height line across edge of door 36" (914 mm) usual height from floor. Fold template over edge to mark center on height line.

1

Perforado de la Puerta

Door Drill

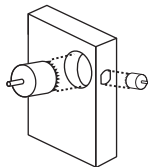

2 Hacer un agujero de 2-1/8" (54mm) que atraviese la puerta y un agujero de 1" (25 mm) en los respectivos centros marcados en la puerta con la plantilla. Con el formón, tallar el alojamiento a ras de la placa del pestillo e instalar el mismo.

Bore 2-1/8" (54mm) hole through door, and 1" (25 mm) hole into edge of door on centers marked on template. Chisel out for latch plate and install latch unit.

2

Instalación de la Contra

Strike Install

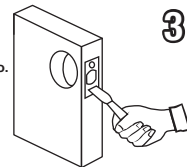

3 Con el formón, tallar el alojamiento a ras de la placa del pestillo e instalar el mismo.

3

Ajuste Picaporte

Latch Set

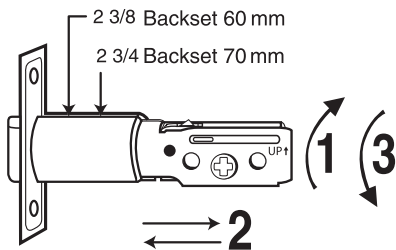

1 Gire el cuerpo como se muestra en la figura. Turn the spindle the way is shown in the figure.

2 Empuje o jale la parte posterior para ajustar la distancia al centro de 60 mm ó 70 mm. Pull or push rear body to adjust the backset to 2-3/8 or 2-3/4.

3 Gire otra vez para regresar el picaporte al modo operacional. Turn again to set the latch to operational mode.

El cerrojo deberá instalarse con la flecha hacia arriba. The deadbolt must be installed with the arrow upward.

4

Instalación Del picaporte

Latch Installation

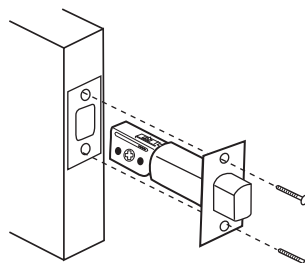

5 Inserte el cerrojo en el agujero del canto de la puerta manteniendo hacia afuera la barra. Insert the deadbolt in the hole rim of the door, keeping the bar outside.

Atornille el mecanismo al canto de la puerta hasta que quede la placa "paño" con la superficie. Fasten the mechanism to the rim of the door edged equal the strike to the rim surface.

5

Fijación de la Cerradura

Securing the Lock

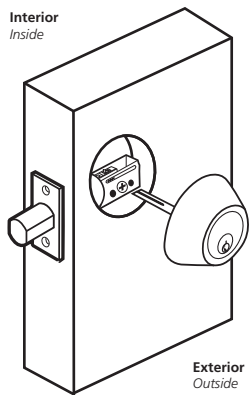

6 Estando la barra del cerrojo hacia afuera, colocar el escudo exterior insertando la a en la leva en posición horizontal. With the deadbolt bar pushed outside, place the exterior inserting the tail piece in the spindle in vertical position.

Retraer la barra del cerrojo con la llave. With the key, pull the deadbolt bar.

Exterior Outside

6

Fijación de la Contra

Assembling and Securing the Strike

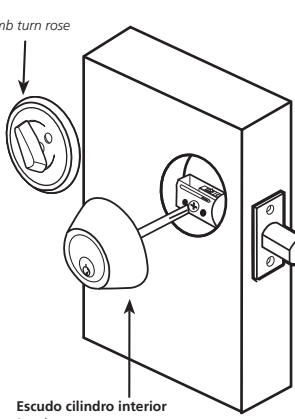

7 Con el cerrojo retraído colocar el escudo interior con cilindro ó mariposa. With the deadbolt reserved, place the interior with cylinder or thumbturn.

Para la función de cilindro, la regleta se introduce en la leva en posición vertical. For the cylinder function, the tail piece must be introduced in the spindle in vertical position.

Para la función mariposa, la regleta exterior se introduce en la ranura de la mariposa. For the thumbturn function, the spindle must be introduced in the thumbturn groove.

Escudo cilindro interior Interior rose

7

Instalación de la Contra

Strike Installation

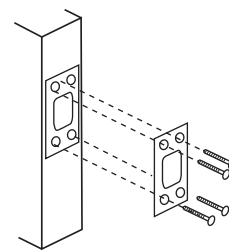

8 Instalar la contra en el marco de la puerta utilizando la altura del cerrojo para hacer las perforaciones necesarias.

Install the strike in the door frame using the deadbolt height to make the necessary drills.

8

Plantilla

Template

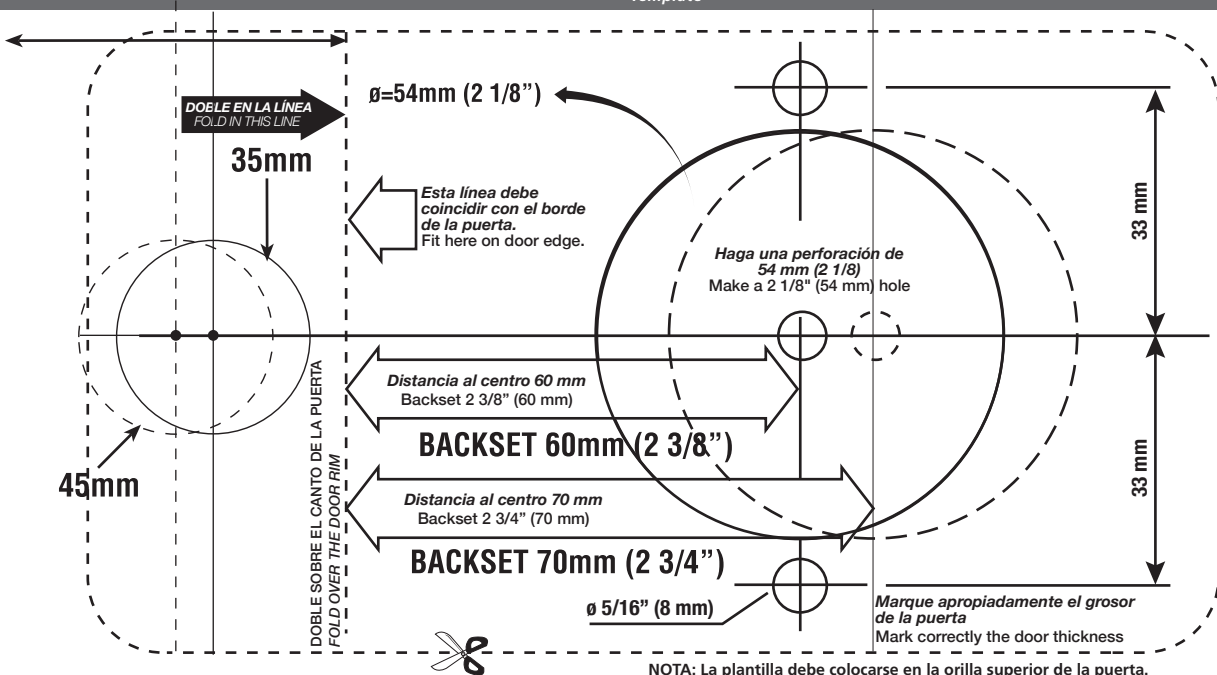

NOTA: La plantilla debe colocarse en la orilla superior de la puerta. NOTE: Template must be placed on the upper edge of the door bevel.

POLIZA DE GARANTÍA

WARRANT POLICY

Este producto está garantizado por URREA HERRAMIENTAS PROFESIONALES, S.A. DE C.V., km 11,5 Carr. A El Castillo, 45680 El Salto, Jalisco. UHP900402Q29, Teléfono 01 33 3208-7900 contra defectos de fabricación y mano de obra con su reposición o reparación sin cargo por el periodo de 10 años. Para hacer efectiva esta garantía, deberá presentar el producto acompañado de su comprobante de compra en el lugar de adquisición del producto o en el domicilio de nuestra planta mismo que se menciona en el primer párrafo de esta garantía. En caso de que el producto requiera de partes o refacciones acuda a nuestros distribuidores autorizados. Los gastos que se deriven para el cumplimiento de esta garantía serán cubiertos por Urrea Herramientas Profesionales, S.A. de C.V. Esta garantía no será efectiva en los siguientes casos:

a).- Cuando el producto haya sido utilizado en condiciones distintas a las normales.
b).- Cuando el producto hubiera sido alterado de su composición original o reparado por personas no autorizadas por el fabricante o importador respectivo.